

A向安装位置

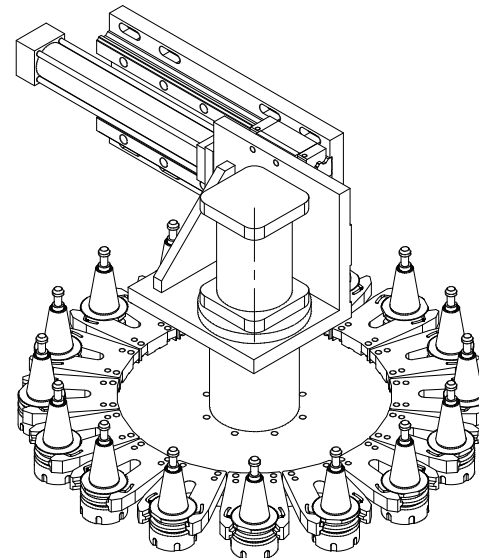
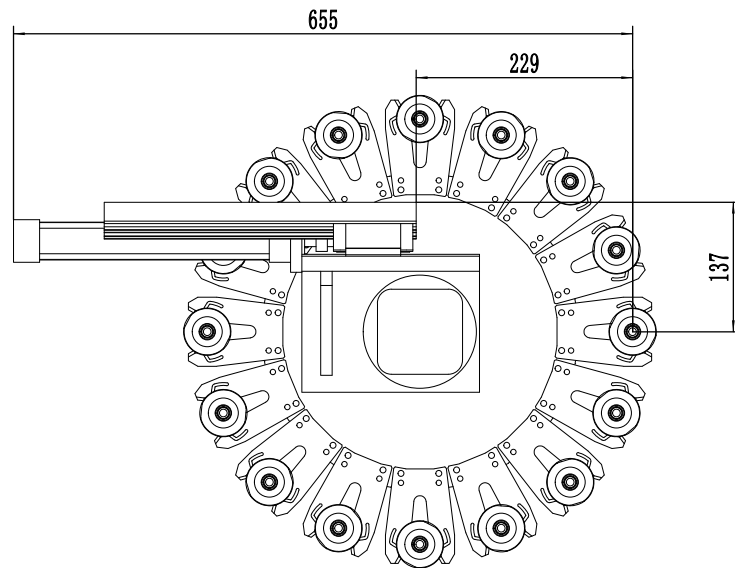

借 (通) 用 件 登 记
旧底图总号
底图总号
签 字
日 期
档案员 日期

标记	处数	分区	更改文件号	签名	年、月、日					气缸横推伺服 (16把刀)
设计				标准化		阶段标记	重量	比例		
审核										左侧安装
工艺				批准		共	张	第	张	